

**PROTECH®**

カメラアダプター

*DS-270*

---

# 取扱説明書

ご使用前に必ずこの取扱説明書をお読みください。  
なお、取扱説明書は必要に応じてご覧になれるよう  
大切に保管してください。



# 安全上の注意

必ずお守りください。



プロテック商品共通 別売ACで使用される場合を含む

お使いになる人や他の人への危害、財産への損害を未然に防ぐため、必ずお守りいただくことを、次のように説明しています。

■表示内容を見逃して誤った使い方をした時に生じる危害や損害の程度を次の表で区分し、説明しています。



	<b>警告</b>	この表示の欄は「死亡または重傷などを負う可能性が想定される」内容です。
	<b>注意</b>	この表示の欄は「障害を負う可能性または物的損害のみが発生する可能性が想定される」内容です。

■お守りいただく内容の種類を、次の絵表示で区分し、説明しています。  
(下記は、絵表示の一例です。)

	このような絵表示は、気をつけていただきたい「注意喚起」内容です。
	このような絵表示は、してはいけない「禁止」内容です。
	このような絵表示は、必ず実行していただく「強制」内容です。





## 設置について

### 警告

<b>■不安定な場所におかない！</b>  落ちたり、倒れたりして、けがの原因となります。 <b>禁止</b>	<b>■電源コードに重い物を乗せない！</b>  下敷にならないよう注意してください。コードが傷ついて、火災・感電をおこすおそれがあります。 <b>禁止</b>	<b>■水場に設置しない！</b>  火災・感電の原因となります。 <b>水場使用禁止</b>
--	---	---

## 異常時の処理について

### 警告







<b>■本機を落としたり、破損した場合は電源スイッチを切り、電源を抜く！</b>  そのまま使用すると、火災・感電をおこすおそれがあります。 <b>電源を抜く</b>	<b>■本機の内部に水などが入った場合は、電源スイッチを切り、電源を抜く！</b>  そのまま使用すると、火災・感電をおこすおそれがあります。 <b>電源を抜く</b>	<b>■本機の内部に異物が入った場合は、電源スイッチを切り、電源を抜く！</b>  そのまま使用すると、感電・事故をおこすおそれがあります。 ●お買い上げの販売店に御相談ください。 <b>電源を抜く</b>
<b>■煙りが出ている、変なにおいや音がする等の異常状態の場合は、電源スイッチを切り、電源を抜く！</b>  <b>電源を抜く</b>	<b>■電源コードが痛んだ場合は、交換する！</b>  そのまま使用すると、感電・事故をおこすおそれがあります。 ●お買い上げの販売店に御相談ください。	

# 安全上の注意

必ずお守りください。

## 使用方法について







## 警告

<p>■本機の上に水の入った容器、小さな金属物を置かない！</p>  <p>こぼれて、本機内部に入ると、故障や事故をおこすおそれがあります。</p> <p>禁止</p>	<p>■機器の開口部から異物を差し込んだり、落とし込んだりしない！</p>  <p>火災・感電の原因となります。</p> <p>禁止</p>	<p>■本機を改造しない！</p>  <p>火災・感電の原因となります。</p> <p>分解禁止</p>
<p>■水場で使用しない！</p>  <p>火災・感電の原因となります。</p> <p>水場使用禁止</p>	<p>■本機の裏フタ・キャビネット・カバー等をはずさない！</p>  <p>感電の原因となります。点検・整備・修理は販売店にご依頼ください。</p> <p>分解禁止</p>	<p>■機器がぬれたり、水が入らないようにする！</p>  <p>火災・感電をおこすおそれがあります。雨天・降雪中・海岸・水辺での使用は特にご注意ください。</p> <p>禁止</p>

## 使用方法について

## 注意

## お手入れについて

<p>■本機の上に重い物を置かない！</p>  <p>バランスがくずれて、落下して、けがの原因になります。</p> <p>禁止</p>	<p>■本機に乗らない！</p>  <p>倒れたり、こわれたりして、けがの原因になります。</p> <p>禁止</p>	<p>■お手入れの際は安全のため、スイッチを切り、電源を抜く！</p>  <p>感電の原因となることがあります。</p> <p>電源を抜く</p>
<p>■使用しない時は、安全のため電源を抜く！</p>  <p>火災・感電の原因となります。</p> <p>電源を抜く</p>	<p>■移動させる場合は、電源を抜き、外部のコードをはずす！</p>  <p>コードが傷つき、火災・感電の原因となることがあります。</p> <p>電源を抜く</p>	<p>■1年に1度くらいは、販売店に内部掃除の相談を！</p>  <p>本機の内部にほこりがたまったまま、使用し続けると、火災・故障の原因となることがあります。</p>

# 目次

安全にお使いいただくために必ずお守りください	2~3
ご使用にあたってのお願い	2~3
各部名称と働き	5~8
メインパネル	5
フロントパネル	6
コネクタパネル	7~8
主な使用方法	9~12
調整及び使用	13
オプション	14
外形図	15
主な仕様	16

# 各部名称と働き

## メインパネル

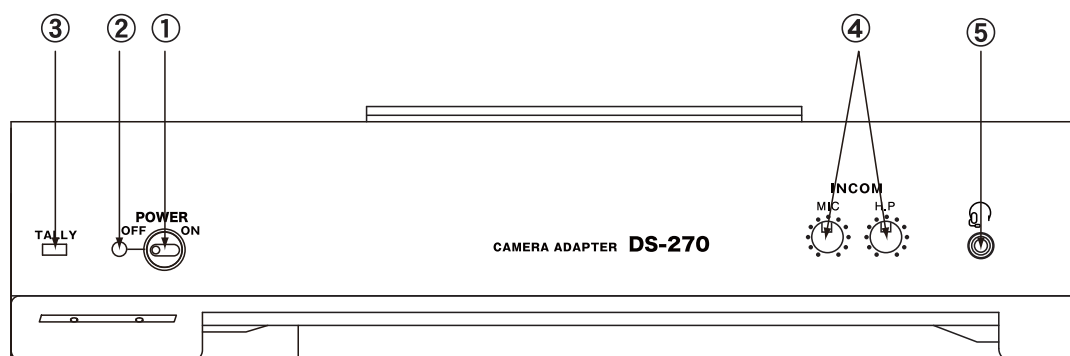

### ①POWERスイッチ

26Pケーブル、15Pケーブルから供給された電源をON/OFFします。

(注)このスイッチがOFFでもカメラ側には電源供給されます。但し、15Pケーブル使用時はカメラ側に電源供給はされません。

### ②電源表示LED

電源スイッチがONになっている時に点灯します。

### ③タリー表示

DS-850からのタリー信号を受けて点灯します。

### ④INCOMボリューム

コネクタパネルのINCOMヘッドセットコネクタ(φ3.5)に接続されたヘッドセット(別売FL-301)のMICレベルとH.PLレベルを調整するボリュームです。

### ⑤INCOMヘッドセットコネクタ

インカムを使用する場合にヘッドセット(別売FL-301)を挿入するコネクタです。

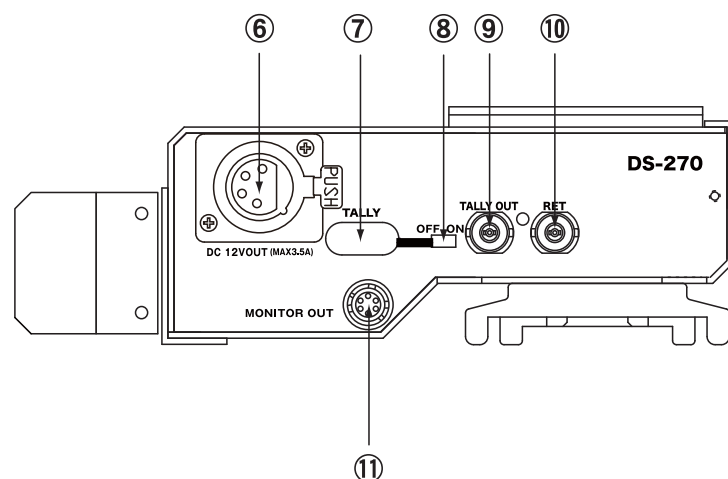

### ⑥DC12V OUTコネクタ

DS-850から供給される12V系電源を出力するかむタップ出力です。カムライト、LCDモニター等の電源に使用します。

### ⑦ タリー表示LED

DS-850からタリー信号を受けて点灯します。タリー表示ON/OFFスイッチをOFFにすると消灯したままとなります。

### ⑧ タリー表示ON/OFFスイッチ

フロントパネルのタリー表示機能をON/OFFするスイッチです。

### ⑨ TALLY出力

別売のタリーユニット(TU-10)を使用する場合にBNCケーブルにて接続するコネクタです。

### ⑩ RET出力

DS-850からのリターンビデオ(コンポジット)を出力します。

### ⑪ VFコネクタ

ミニモニターにVF6Pケーブル(別売VC-450)を使って接続するコネクタです。

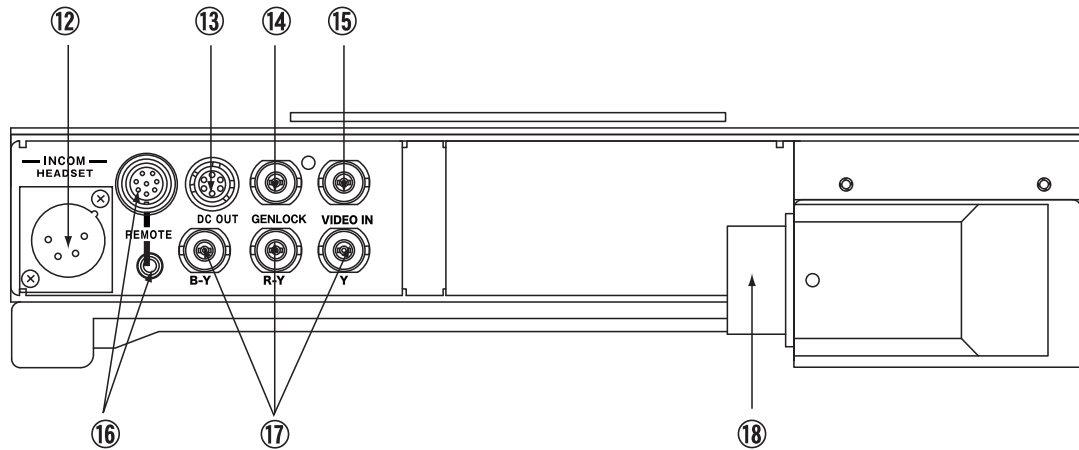

### ⑫INCOMヘッドセットコネクタ

インカムを使用する場合にヘッドセット(別売FL-401)を挿入するコネクタです。

### ⑬DC OUTコネクタ

ハンディカメラ用8.4V及びワイヤレス用12Vを出力するコネクタです。ソニー社製HVR-A1J,HVR-V1Jと弊社製DC-CS1を使って接続します。

注:DC12Vはカメラケーブルの長さにより変化します。

1	DC12V(G)
2	DC8.4V(G)
3	DC8.4V(+)
4	DC12V(+)

### ⑭GEN出力コネクタ

外部同期(GEN LOCK)信号を出力するBNCコネクタDS-850のGEN IN に入力されたBB信号が出力されます。

### ⑮V INコネクタ

コンポジットビデオ信号を接続するBNCコネクタです。

⑩ REMOTEコネクタ

ソニー社製リモコンに適合するコネクタです。又はLANC用ミニプラグケーブルを使ってカメラと接続します。

(注) 他のリモコンを使用するシステムの場合は弊社サポートセンターに御相談下さい。

⑪ コンポーネント(Y,R-Y,B-Y)入力

HD及びSDアナログコンポーネント信号(Y,R-Y,B-Y)を入力します。

⑫ CAMERA 26Pコネクタ

DS-850と26Pケーブル(ソニー社製)により接続するコネクタです。

■26ピン入出力端子

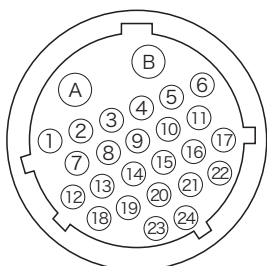

1	VIDEO OUT	14	
2	VIDEO SG	15	TALLY IN
3	Y SG	16	GEN IN G
4	Y OUT	17	LANC G
5	R-Y OUT	18	RET V IN
6	R-Y SG	19	RET V IN G
7	B-Y OUT	20	INCOM
8	B-Y SG	21	GEN IN X
9		22	
10		23	LANC B
11		24	LANC A
12		A	+12V
13		B	GND



# 主な使用方法

1.ハンディカメラの下にDS-250をガイドピンに合わせて取付けます。

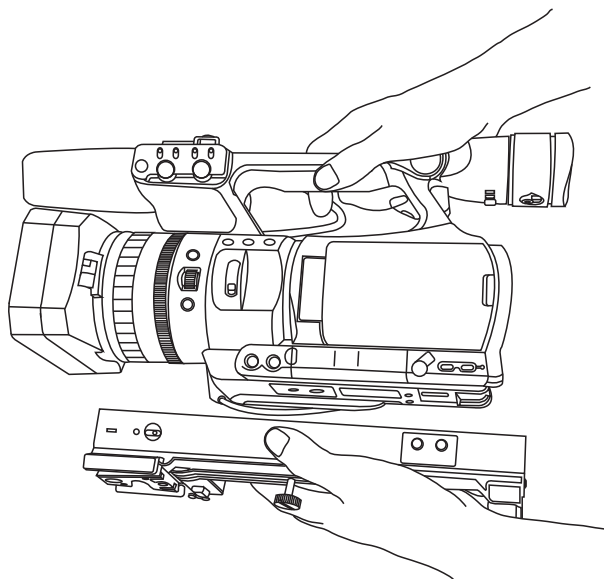

2.カメラへの固定はカメラネジをしっかりと締めて固定します。

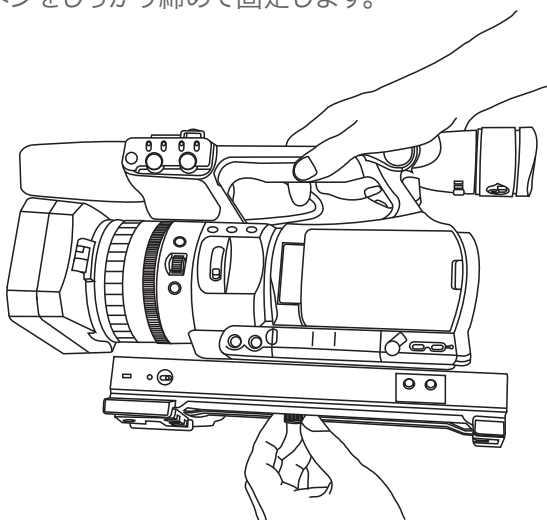

3.カメラへの電源を供給する場合は弊社製DC-CS1にて接続します。

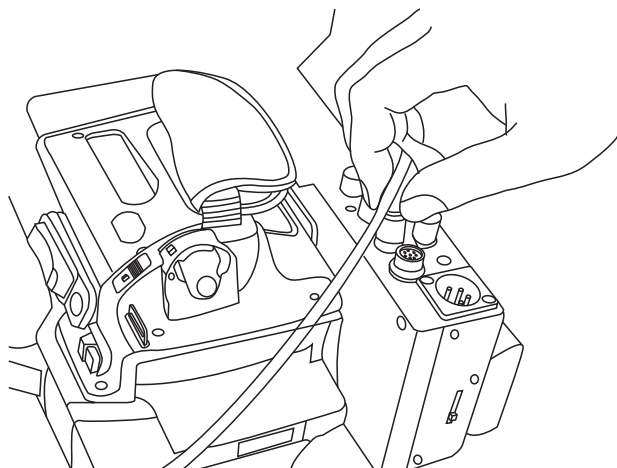

4.カメラのビデオ出力(HDアナログコーポメント)をDS-250に接続します。Yに緑色、R-Yに赤色、B-Yに青色のコネクタを接続します。

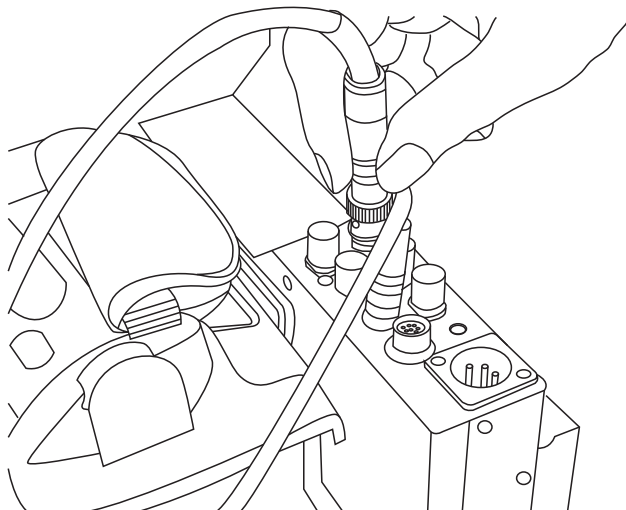

5.リターン画を専用ミニモニターに映す場合はカメラのアクセサリシューに別売ミニモニター(LVM-25JB)を取付けます。

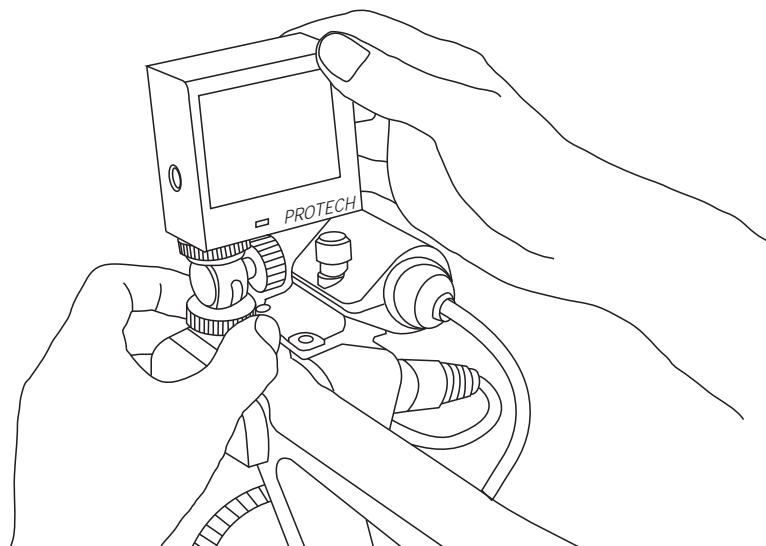

(注) スライドさせた後ネジを締めて固定します。

6.ミニモニター(LVM-25JB)とDS-250をVC-450(別売)ケーブルにて接続します。

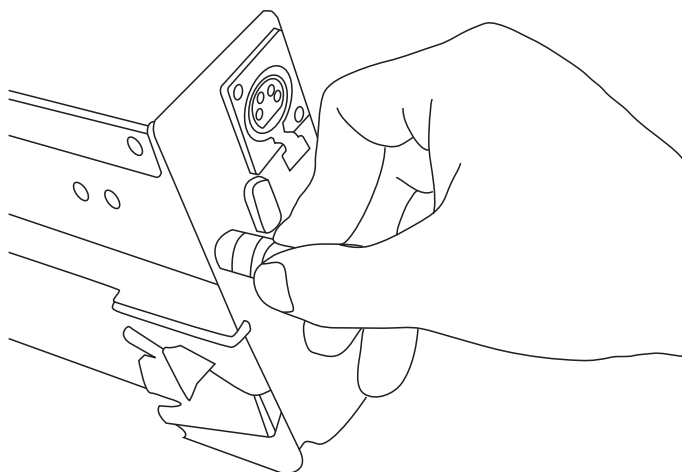

7.カメラとDS-250を三脚アダプタ(ソニーVCT-U14同等品)の取付けられた三脚に固定します。

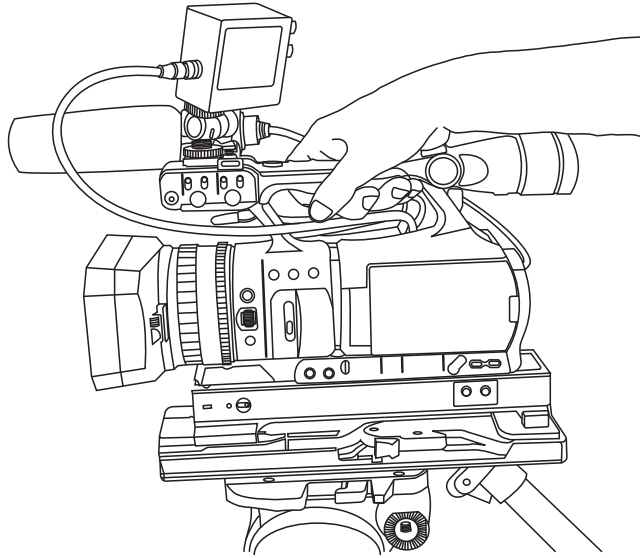

8.センターステーションDS-850との間を26P又は15Pケーブルにて接続します。26Pケーブルを使用すると全ての機能が使えます。

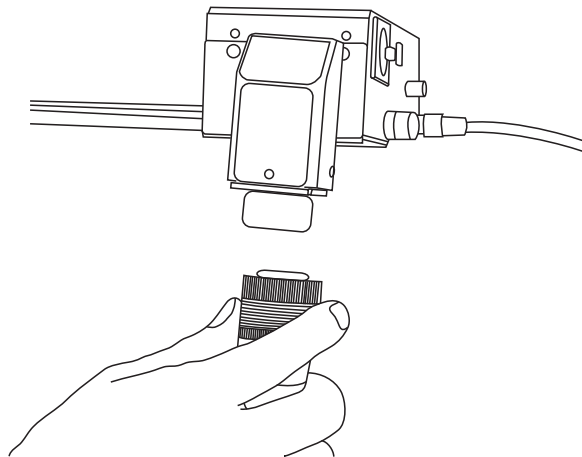

専用15Pを使用する場合は使用できる機能が限定されます。

使用できる機能	VIDEO IN
	GENLOCK OUT
	RET VIDEO
	INCOM
	DS-250への電源

(注)カメラへの電源供給はバッテリーを使用して下さい。

10.ライト・モニター等の電源を使用する場合は前部4Pコネクタにキャノン4Pケーブルを接続します。

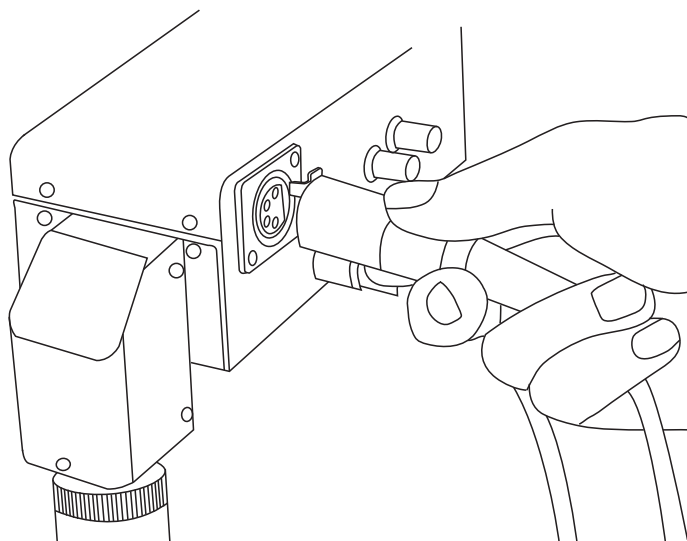

(注)26Pケーブルを使用した時のみ出力されます。

9.インカム用ヘッドセット(FL-301)を後部のINCOMヘッドセットコネクタに挿入します。

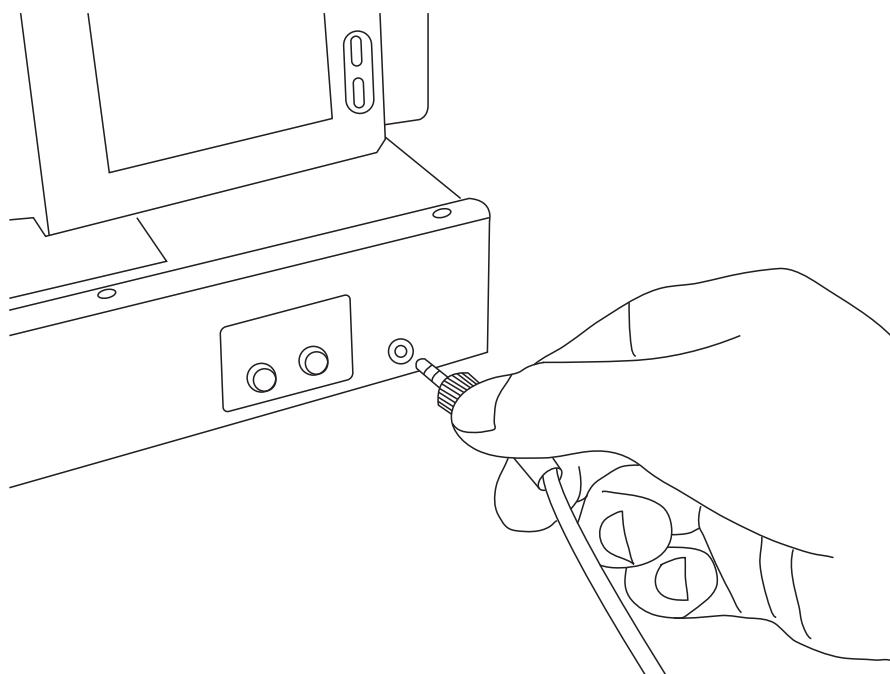

# 調整及び使用

1. センターステーションDS-850、カメラアダプタDS-270カメラの電源を入れます。
2. インカムのヘッドセットを頭へかけてH.P.とMICボリュームを除々に上げていきます。  
相手の声と自分のMICの声がよく聞こえるように2つのボリュームを調整します。

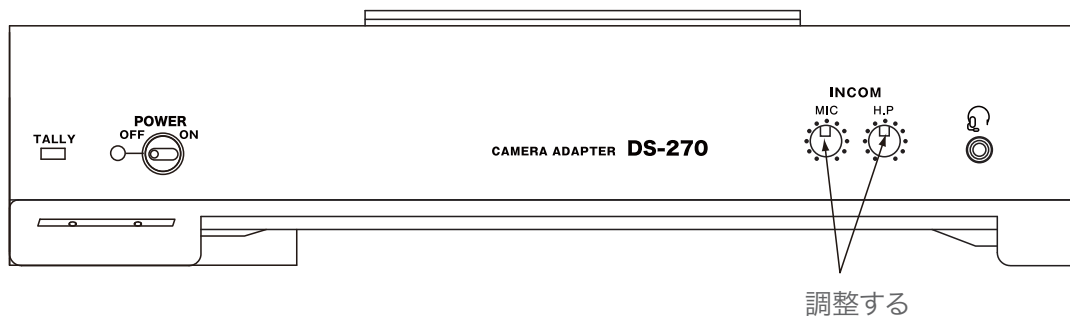

3. 調整は完了したので、センターステーションからRET画、タリーをミニモニタにて確認しながら撮影を行います。(ミニモニタ使用時)

# オプション

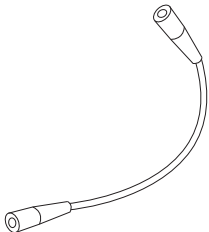
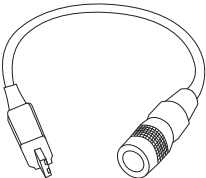
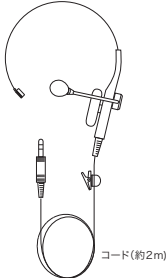
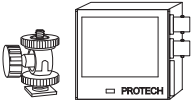
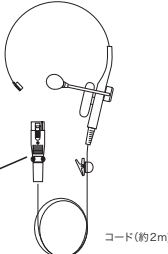
		 <p>コード(約2m)</p>
<p>DS-250用VF6ピンケーブル VC-450 税抜価格11,000円 (税込価格11,550円)</p> <hr/> <p>DS-250とミニモニターを 接続するケーブル。</p>	<p>DCカメラケーブル DC-CS1 税抜価格12,000円 (税込価格12,600円)</p> <hr/> <p>DS-250から小型カムコーダー 電源供給するためのケーブル。</p>	<p>DS-270用ヘッドセット FL-301 希望小売価格11,000円 (税込価格11,550円)</p> <hr/> <p>DS-270に使用するヘッドセット。</p>
	 <p>キャンノ4Pメス</p> <p>コード(約2m)</p>	
<p>ミニモニター(取付金具付) LVM-25JB 税抜価格49,800円 (税込価格52,290円)</p> <hr/> <p>カムコーダーのアクセサリースュー などに固定可能なミニモニター。</p>	<p>DS-270用ヘッドセット FL-401 希望小売価格14,800円 (税込価格15,540円)</p> <hr/> <p>DS-270に使用するヘッドセット。</p>	

# 外觀圖

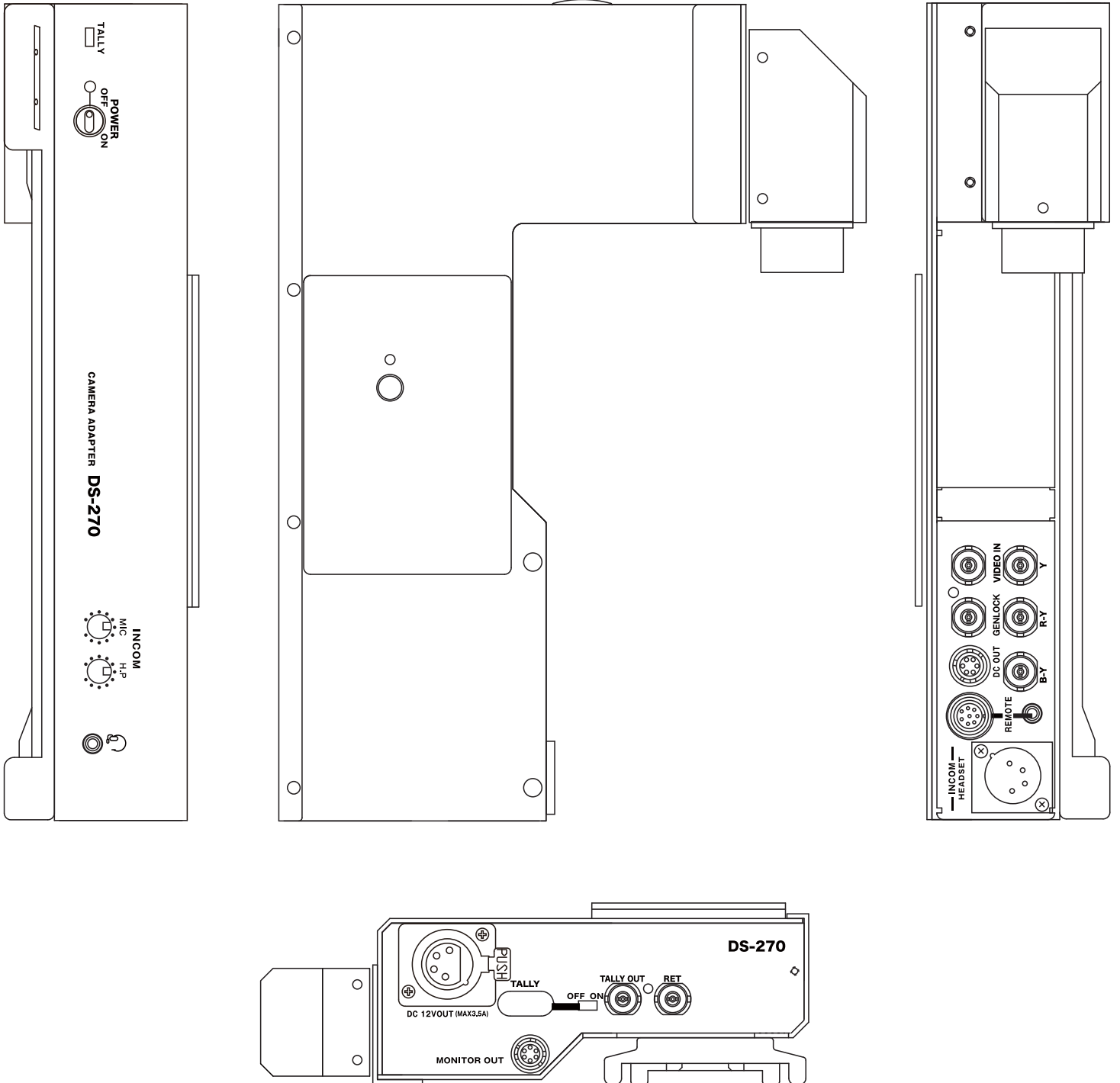

# 主な仕様

入力部		一 般	
映 像	VBS IN コンポジット BNC×1, 1Vp-p, 75Ω	電 源	DC12V DS-850より供給 消費電力 約5W
	Y/R-Y/B-Y IN アナログコンポーネント BNC×3, 75Ω	外形寸法	123×39×246mm(幅×高さ×奥行き)
出力部		使用温度	0°C~40°C
映 像	RET V OUT コンポジット BNC×1, 1Vp-p, 75Ω	保存温度	-20°C~60°C
	GENLOCK OUT BNC×1, 1Vp-p, 75Ω	質 量	約600g
	MONITOR OUT 6P×1		
リモート	LANC×1		
DC出力	ミニ4P DC12V,DC8.4V		
そ の 他	TALLY OUT BNC×1, TU-10用		
	INCOM BNC×1, FD300A用		
	HEAD SET ミニジャック×1 (ステレオ), FL-301 用		
	CAMERA 26P×1		
	CAMERA ミニ Dsub15P×1		



# アフターサービス

## ■保証書

本製品には保証書が添付されています。

お買い求めの際に販売店の押印がない場合は、無効となります。

保証書は再発行致しませんので、紛失しないように大切に保管してください。

## ■保証期間

お買い上げいただいた日より一年間です。

## ■保証期間中の修理

保証規定に基づいて修理いたします。(送料等はお客様負担でお願いします。)

詳しくは保証書をご覧ください。

## ■保証期間経過後の修理

修理することによって性能が維持できる場合は、お客様のご要望により、

有料で修理させていただきます。

## ■修理を依頼される前に

故障かな?とお思いになったらまず取扱説明書をよくお読みのうえ、

もう一度ご確認ください。それでも異常があるときは、お買い上げの販売店、

またはサービスセンターへお問い合わせください。

## ■ご質問、ご相談について

アフターサービスについてのご質問、ご相談はお買い上げの販売店、

またはサービスセンターへお問い合わせください。

修理・お問い合わせ窓口

○website <http://www.protechweb.jp> ○e-mail [support@protechweb.jp](mailto:support@protechweb.jp)

**PROTECH**® サポートセンター

**☎ 0567-24-4581**

○受付時間 午前10時～午後6時まで(土・日・祝日を除く)

修理品  
送り先

(株) 日本ビデオシステム プロテックサポートセンター

〒496-8005 愛知県愛西市諸桑町郷城2 1 8 番地

TEL 0567-24-4581 FAX 0567-24-4577